



WIEGAND® FlexLine Wagensysteme

Wagen für jedes Bedürfnis – entwickelt für
den Einsatz in Krankenhäusern, Kliniken, Praxen,
Alters- und Pflegeheimen.

WIEGAND®

Innovative Pflegewagen – robust, langlebig und funktionell

Ihr Experte für Medikations- und Logistiklösungen

Wiegand entwickelt seit 50 Jahren überzeugende Lösungen für die Verbrauchsmaterial- und Medikamentenlogistik. Wir tauschen uns mit den Pflegekräften intensiv aus und kennen so die gängigen Abläufe – die je nach Institution oder Abteilung anders sein können. Unser Wagensystem beschränkt sich deshalb nicht auf Standardprodukte. Vielmehr können Sie aus einer grossen Auswahl an Zubehör, kompatiblen Erweiterungen und Schubladeneinrichtungen wählen.

Investieren Sie in einen FlexLine Pflegewagen und profitieren Sie langfristig von der hohen Qualität und der hohen Anpassungsfähigkeit des FlexLine Wagensystems. Unsere Pflegewagen lassen sich jederzeit umbauen oder neu konfigurieren und können somit bei sich verändernden Bedürfnissen ohne hohe Investitionen weiter eingesetzt werden.



Swiss Made

Die FlexLine Pflegewagen werden in der hauseigenen Produktionsstätte in Bülach hergestellt. Als unabhängiger Hersteller sind wir in der Lage, individuell konfigurierte Pflegewagen bereits ab einem Stück herzustellen. Jeder FlexLine Pflegewagen wird für Sie aus qualitativ hochwertigen und langlebigen Materialien in präziser Handarbeit gefertigt. Als Familienunternehmen setzt Wiegand auch in Zukunft auf den Produktionsstandort Schweiz.

Wiegand FlexLine Wagensystem

Basis Konfiguration

Vom TopModul bis zu den Lenkrollen können Sie Ihren WIEGAND® FlexLine Pflegewagen individuell konfigurieren. Das FlexLine Wagensystem bietet Ihnen sechs unterschiedliche Wagenhöhen und diverse Wagenbreiten. Alle Wagenkomponenten lassen

Konfigurieren Sie den idealen Pflegewagen für Ihre Arbeitsabläufe

sich ideal auf Ihre Arbeitsabläufe und Bedürfnisse des Fachpersonals anpassen. Mit einem FlexLine Pflegewagen müssen Sie keine Kompromisse mehr eingehen und investieren in eine nachhaltige Lösung.

TopModule gibt es aus ABS, Inox oder Vollkunstharzplatten

Praktischer Lenkgriff für alle Wagentypen, auf Wunsch auch ohne erhältlich

Schubladen sind in diversen Ausführungen erhältlich

Profilwände ermöglichen es, den Wagen flexibel einzuräumen

Vollauszugrahmen und Profilwand können kombiniert werden

Mit Türen, Schubladen, Rolläden oder auch offen erhältlich

Lenkrollen in diversen Ausführungen erhältlich



5 Jahre Garantie auf WIEGAND® FlexLine Pflegewagen

Die WIEGAND® FlexLine Pflegewagen sind komplett wartungsfrei, daher kommen auch in Zukunft keine versteckten Kosten auf Sie zu. Wir gewähren auf WIEGAND® FlexLine Wagensysteme, welche in der Schweiz gefertigt werden, 5 Jahre Garantie ab Lieferdatum. Auf Zubehörteile sowie bewegliche Wagenbauteile gewähren wir 24 Monate Garantie.

Pflegewagen konfigurieren

Um die Arbeitsabläufe des Fachpersonals ideal zu unterstützen, ist der Zugang zum Material ausschlaggebend. Wählen Sie, ob Sie mit Schubladen, Türen, Rollläden oder mit einem offenen Wagen arbeiten. Das FlexLine Wagensystem bietet Ihnen diverse Optionen zur Auswahl.

Die Fronten der FlexLine Pflegewagen sind aus hochwertigen Vollkunstharzplatten gefertigt. Das Material ist äusserst robust, langlebig und lässt sich einfach reinigen.



Schubladen

Die Breite der Schublade wird vom Wagentyp bestimmt. Der Blechkörper der Schublade ist in den Höhen 5, 10 und 20 cm erhältlich und ist kombinierbar mit Frontblenden ab 6 cm Höhe.

Wir bieten Ihnen diverse Organisationsstrukturen für Schubladen. Ob Sie mit Kleinbehälter, TRESTON Behälter oder Unterteilungen arbeiten möchten - Sie finden bei uns praktische Unterteilungssets für Schubladen. Mehr dazu ab Seite 33.



Türen

Die Türen der FlexLine Pflegewagen sind aus hochwertigem VKH gefertigt und können mit diversen Schliesssystemen ausgestattet werden. Es können Einzel- oder Doppeltüren am Wagen angebracht werden. Ebenfalls ist es möglich, den Wagen vorne und hinten mit Türen zu versehen, damit der Zugriff auf das Material beidseitig erfolgen kann. Die Türen sind mit abgerundeten, beschichteten Stahlgriffen ausgestattet, welche problemlos desinfiziert werden können.



Rollläden

Unsere Wagen sind auch mit praktischen Rollläden erhältlich. Die Rollläden sind wartungsfrei und können mit diversen Schliesssystemen ausgestattet werden. Die Rollläden sind mit der innovativen „push to open“ Funktion ausgestattet. Damit ist es möglich, den Wagen innert wenigen Sekunden vollständig zu öffnen.



Kombination aus Türen und Schubladen

Das FlexLine Wagensystem ermöglicht es Ihnen, Türen mit Schubladen zu kombinieren. Der Pflegewagen lässt sich somit ideal auf die Bedürfnisse und Arbeitsabläufe auf Ihrer Station anpassen. Schubladen lassen sich auch hinter Türen montieren, dies bietet noch weitere Flexibilität bei der Organisation Ihres Materials. Die Schubladen verfügen über einen Selbsteinzug, welcher das unbeabsichtigte Öffnen während des Fahrens verhindert.

TopModule nach Wahl

Je nach Einsatzgebiet wird die Arbeitsoberfläche des Pflegewagens unterschiedlich genutzt. Wählen Sie zwischen den verschiedenen Optionen, die für Sie ideale Oberfläche aus. Das TopModul ist aus ABS, Inox oder Vollkunstharzplatte erhältlich.



TopModul aus ABS-Kunststoff mit Vertiefung



TopModul aus ABS-Kunststoff ohne Vertiefung



TopModul aus Inox mit oder ohne Vertiefung



Sanitized® - schützt Oberflächen antimikrobiell

Alle WIEGAND® Wagentgestelle sowie die ABS TopModule sind mit der Sanitized® Silbertechnologie versehen. Diese Technologie bietet einen dauerhaften Schutz gegen ein breites Spektrum von Bakterien und in bestimmten Fällen gegen Pilze.

Das Wachstum von Bakterien und Mikroben wird dauerhaft gehemmt und Ihre FlexLine Wagenoberflächen können unkompliziert gereinigt werden. Weitere Informationen zur Reinigung und Pflege Ihrer WIEGAND® FlexLine Pflegewagen finden Sie auf unserer Website www.wiegand.ch

Lenkrollen für jeden Bedarf

Wiegand bietet Ihnen verschiedene Lenkrollen, standardmässig werden Lenkrollen mit 100 mm Durchmesser und rotem Totalstopper montiert. Je nach Wagengrösse oder individuellen Anforderungen bieten wir auch Lenkrollen mit 75 und 125 mm Durchmesser, Lenkrollen mit Richtungsfeststeller oder elektrisch leitfähige Lenkrollen.



Lenkrolle mit rotem Totalstopper



Lenkrolle mit grauem Richtungsfeststeller



Elektrisch leitfähige Lenkrolle mit gelbem Punkt markiert

Schliesssysteme zur Einhaltung der Sicherheitsstandards

Zur Sicherheit Ihres Materials bieten wir verschiedene Schliesssysteme an. Ein Schliesssystem wird meist basierend auf einem unternehmensübergrei-

fenden Schliessplan gewählt. Wir beraten Sie gerne bei der Wahl des passenden Systems.

Vorbereitung für Digital-Halbzylinder Euro-Profil, 30 mm

- Vorbereitung für bauseitige Zylindermontage in Schubladenseitenwand (Zentralverriegelung), Schubladenfront oder Tür

Zubehör 64.808 Schutz für Digital-Zylinder

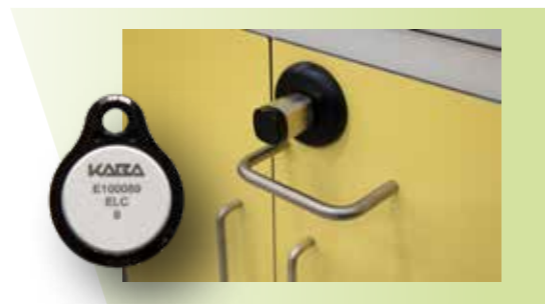

Euro-Locks

- Digitales Kombinationsschloss

Artikel Nr. EL3780LH Euro-Locks, Band links
EL3780RH Euro-Locks, Band rechts

Zubehör EL3780-Key Serviceschlüssel zu Euro-Locks



Schlosszylinder KABA 8

- Schlosszylinder mit Riegel
- Vorbereitung für mechanischen, bauseitigen Zylinder möglich

Artikel Nr. 1061.08 Schlosszylinder KABA 8

Alternative 1031.20 Schlosszylinder KABA 20



Vorrichtung für Plombenverschluss

- Vorrichtung für Schubladenwagen
- Leiste mit Vorbereitung für Plomben
- Jede Schublade kann einzeln gesichert werden
- Plomben nicht inkludiert

Artikel Nr. 64.824-XF Vorrichtung für Plombenverschluss basierend auf Wagenhöhe



WIEGAND® FlexLine Standardgrößen

Verschiedene Wagengrößen ab Lager verfügbar

Die Basis der WIEGAND® FlexLine Pflegewagen ist eine leichte und robuste Konstruktion aus geschweissten, pulverbeschichteten Stahlrohren. WIEGAND® FlexLine Pflegewagen gibt es als Stan-

dard in sechs unterschiedlichen Höhen. Unsere Standard Wagen sind passend für Schubladen und Module mit den Breiten 450 oder 600 mm.

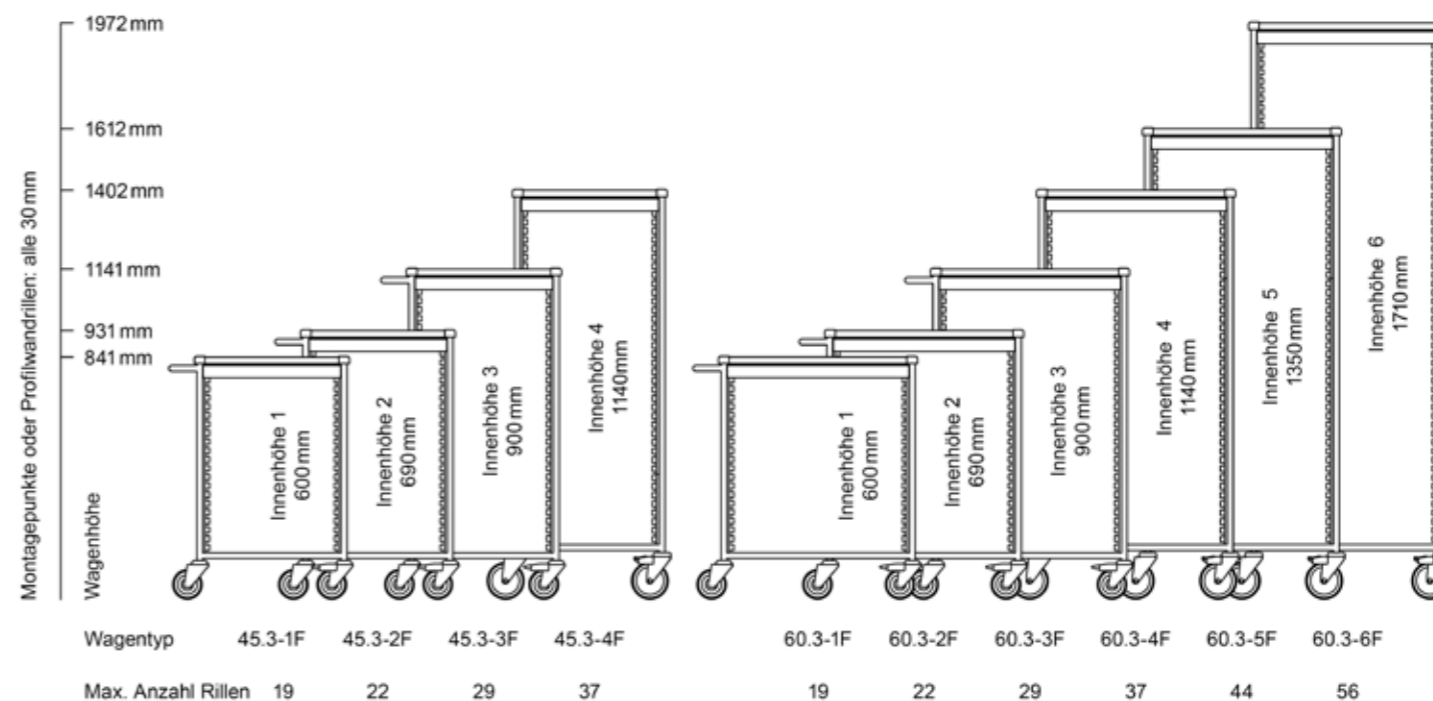

FlexLine Wagenfarben

Wählen Sie aus zehn attraktiven Farben



Dargestellte Farben können leicht abweichen.

Wochensystemwagen

Zur Lagerung und Verteilung von Wochensystemen

Das Medikamentenverteilsystem von Wiegand lässt sich platzsparend und effizient in den Wochensystemwagen integrieren. Die Wochensystemwagen werden auf das angewendete Medikamentenverteilsystem sowie die Anzahl Bewohner bzw. Patienten zugeschnitten. Die Wagen lassen sich individuell mit Zubehör ausstatten, damit die Pflegefachkräfte alle benötigten Hilfsmittel mitführen können.

Profilwand, Rillen alle 30 mm



Wochensystemwagen

- Profilwand ermöglicht eine individuelle Platznutzung
- Bietet Platz für Wochentablets, Verteiltablets, FlexModule und mehr
- Individuell mit Zubehör ausstattbar, z.B. Abfallsackhalter

B24.01.001
60.3-2F



FlexModul

Wochensystemwagen

- Mit Profilwand für eine optimale Platznutzung
- Bietet Platz für Wochentablets, FlexModule und mehr
- Individuell mit Zubehör ausstattbar, z.B. Desinfektionsmittelspender oder Spender für MediBecher



B24.01.002
60.3-3F

Wiegand FlexLine Wagensystem

Betäubungsmittelschublade



Wochensystemwagen

- Ausgestattet mit separat abschliessbarer Betäubungsmittelschublade hinter der Tür
- Ideal zur Lagerung von Wiegand Wochensystemen
- Platz individuell nutzbar
- Mit seitlich ausziehbarem Rahmen mit eingelegtem Tablar für mehr Arbeitsfläche

B24.01.003
60.3A-3F



TRESTON Behälter

Wochensystemwagen mit TRESTON Behältern

- TRESTON Behälter für die Lagerung von Arzneimitteln in diversen Grössen erhältlich
- WIEGAND® Wochentablett individuell einsetzbar
- Kombination aus Profilwand und Vollauszugrahmen mit FlexModul
- Mit seitlich ausziehbarem Rahmen mit eingelegtem Tablar für mehr Arbeitsfläche



B24.01.004
60.3A-3F



Tablethalterung



Wochensystemwagen

- Mit Systemeinsatz für Wochentablett 291 für MediDispenser 01/09
- Kombination aus Profilwand und Vollauszugrahmen mit FlexModul
- Mit seitlich ausziehbarem Rahmen mit eingelegtem Tablar für mehr Arbeitsfläche
- Individuell mit Zubehör ausstattbar, z.B. Tablethalterung

B24.01.005
45.3A-3F



Material von beiden Seiten zugänglich

Wochensystemwagen mit zwei Doppeltüren

- Dank zweifacher Doppeltür Zugang zum Material von hinten und vorne
- Mit Profilwand ausgestattet
- Mit seitlich ausziehbarem Rahmen mit eingelegtem Tablar für mehr Arbeitsfläche



B24.01.006
64.3A-3F

Wiegand FlexLine Wagensystem



Medikationswagen

Ihr praktischer Begleiter bei der Medikationsabgabe

Um die Gehwege der Pflegefachkräfte zu reduzieren, werden während des Abgabeprozesses Medikationswagen eingesetzt. Die Medikationswagen bieten genügend Platz, um die gerichteten Medikamente sicher zu verstauen und Zusatz-, Reserve- oder Notfallmedikamente sowie Material zu transportieren. Dank dem FlexLine Wagensystem können die Medikationswagen individuell mit Zubehör ausgestattet werden.

Kombination aus Tür und Schublade



B24.02.001
45.3A-3F

Medikationswagen

- Zusätzliche Schublade hinter der abschließbaren Tür
- Profilwand ermöglicht eine individuelle Platznutzung
- Mit seitlich ausziehbarem Rahmen mit eingelegtem Tablar für mehr Arbeitsfläche
- Individuell mit Zubehör ausstattbar, z.B. Abfallsackhalter und Spender für MediBecher



Drehbarer Hubtisch

Medikationswagen mit Hubtisch

- Mit drehbarem Hubtisch als höhenverstellbare Arbeitsfläche oder Ablage für z.B. einen Laptop
- Profilwand ermöglicht eine individuelle Platznutzung
- Mit seitlich ausziehbarem Rahmen mit eingelegtem Tablar für mehr Arbeitsfläche
- Individuell mit Zubehör ausstattbar, z.B. Abfallsackhalter



B24.02.002
45.3A-3F

Seitliche Schublade

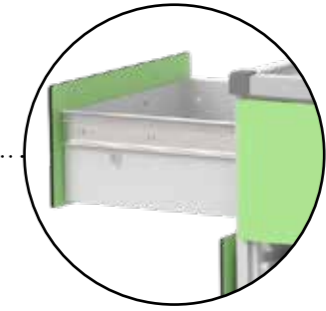

B24.02.003
45.3A-3F

Medikationswagen mit seitlicher Schublade

- Seitlich angebrachte Schublade für Material
- Kombination aus Profilwand und FlexModul für die optimale Platznutzung
- Mit seitlich ausziehbarem Rahmen mit eingelegtem Tablar für mehr Arbeitsfläche
- Individuell mit Zubehör ausstattbar, z.B. Abfallsackhalter aus Inox

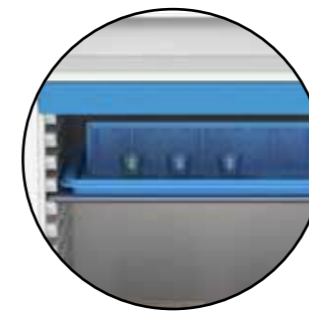

Tablar für individuelle Nutzung

Kleiner Medikationswagen

- Mit Tablar zur Ablage von diverser Material
- Mit Profilwand für individuelle Platznutzung
- Mit seitlich ausziehbarem Rahmen mit eingelegtem Tablar für mehr Arbeitsfläche
- Individuell mit Zubehör ausstattbar, z.B. Abfallsackhalter



B24.02.004
45.3A-2F

Blisterwagen

Optimale Lagerung und Verteilung von verblisterten Medikamenten

Die extern gerichtete und verblisterte Medikation reduziert den Aufwand während des Medikationsprozesses für die Pflegekräfte markant. Die Blisterwagen sind auf den Medikationsprozess mit Medikamentenblister zugeschnitten und bieten Platz für Blisterrollen und zusätzliche Medikamente wie Salben, Tropfen und Hilfsmaterial.

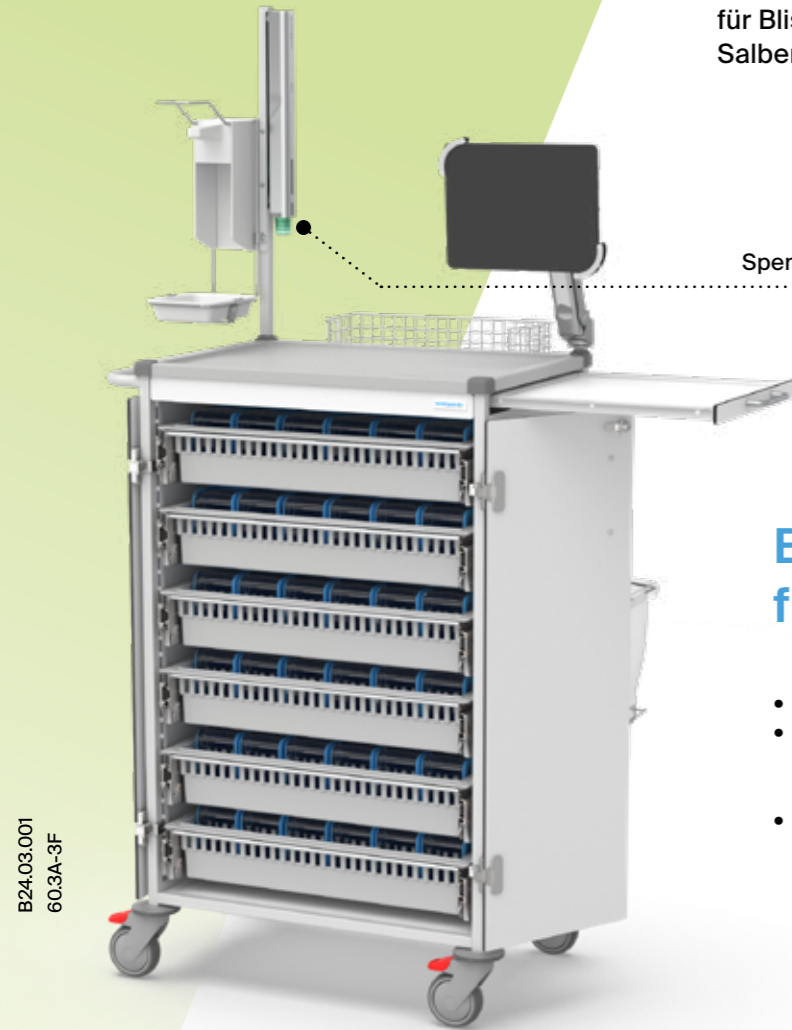

Spender für MediBecher

Blisterwagen für 36 Bewohner

- 60 cm breiter Blisterwagen mit Vollauszugrahmen
- Platz für bis zu sechs FlexModul Wannern mit insgesamt 36 BlisterBoxen oder fünf FlexModul Wannern für 30 BlisterBoxen und fixem Tablar
- Mit seitlich ausziehbarem Rahmen mit eingelegtem Tablar für mehr Arbeitsfläche

B24.03.001
60.3A-3F

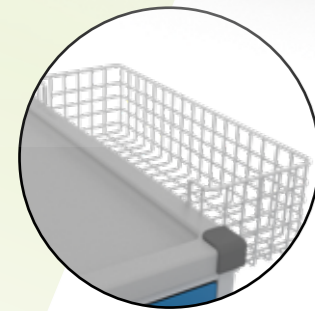

Korb

Blisterwagen für 30 Bewohner

- 60 cm breiter Blisterwagen mit Profilwand
- Platz für bis zu fünf FlexModul Wannern
- Tablar als Ablage bzw. für zusätzlichen Stauraum
- Mit seitlich ausziehbarem Rahmen mit eingelegtem Tablar für mehr Arbeitsfläche
- Ausstattung mit Zubehör kann individuell konfiguriert werden

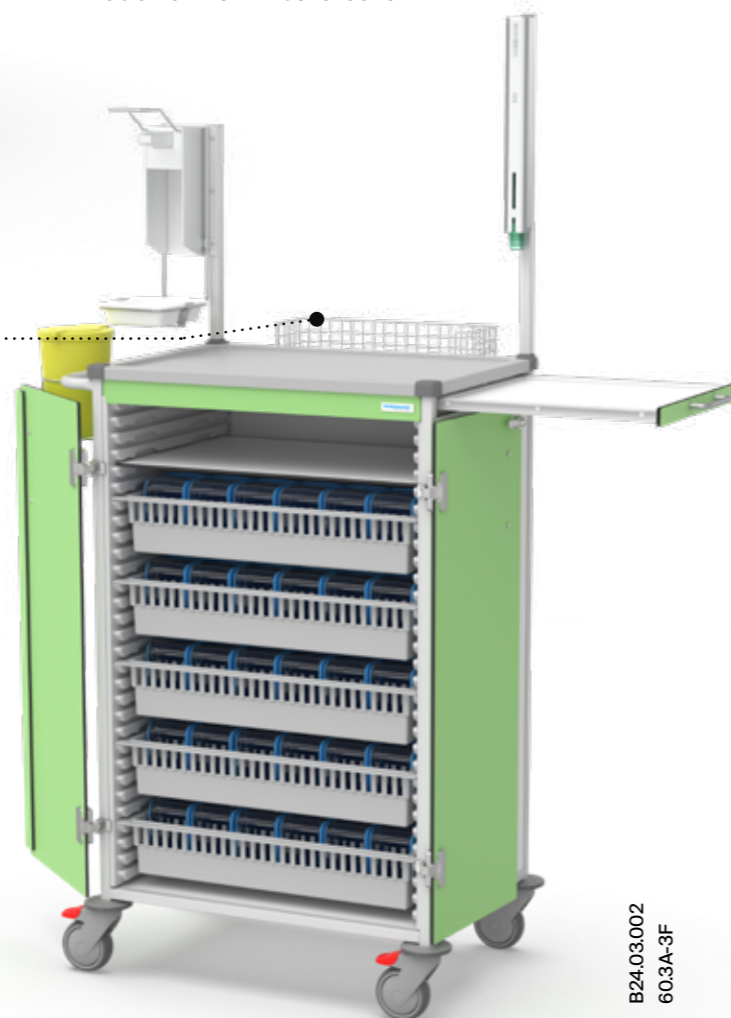

B24.03.002
60.3A-3F



INOX Abfallsackhalter

Blisterwagen für 24 Bewohner

- 45 cm breiter Blisterwagen mit Vollauszugrahmen
- Platz für bis zu sechs FlexModul Wannern mit insgesamt 24 BlisterBoxen oder fünf FlexModul Wannern für 20 BlisterBoxen und fixem Tablar
- Mit seitlich ausziehbarem Rahmen mit eingelegtem Tablar für mehr Arbeitsfläche

B24.03.003
45.3A-3F



Desinfektionsmittelspender

Blisterwagen für 20 Bewohner

- 45 cm breiter Blisterwagen mit Profilwand
- Platz für bis zu fünf FlexModul Wannern
- Tablar als Ablage bzw. für zusätzlichen Stauraum
- Mit seitlich ausziehbarem Rahmen mit eingelegtem Tablar für mehr Arbeitsfläche
- Ausstattung mit Zubehör kann individuell konfiguriert werden

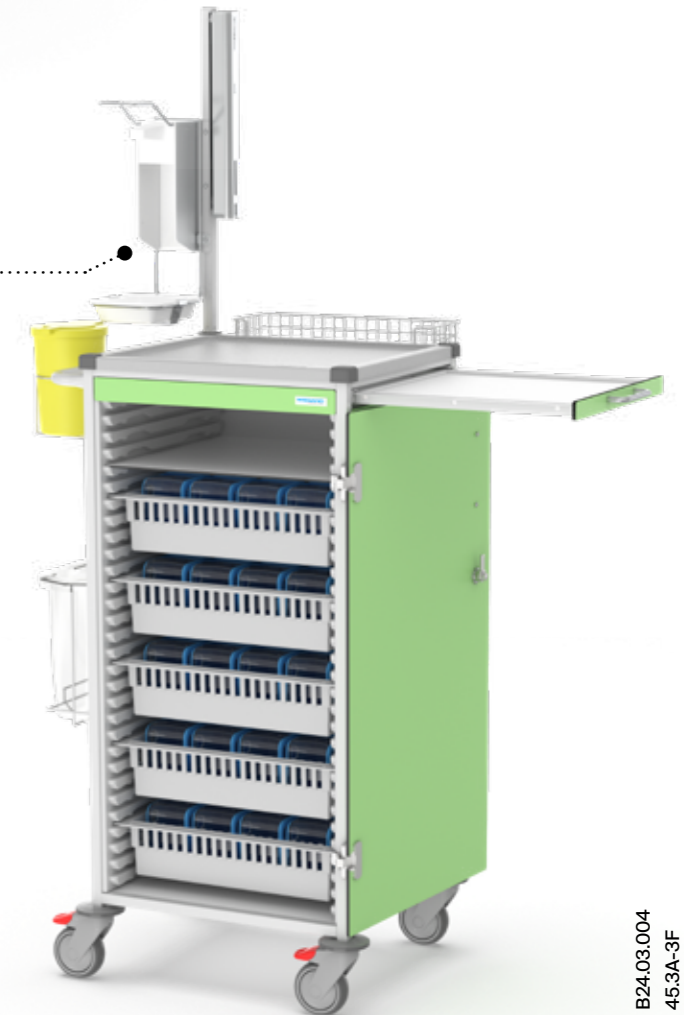

B24.03.004
45.3A-3F

B24.03.005
45.3A-3F

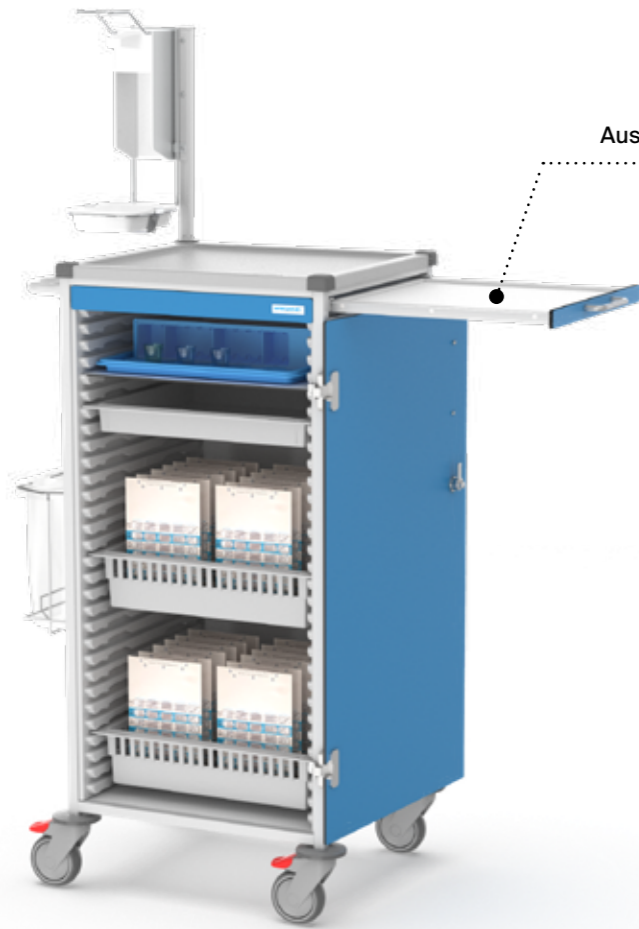

Ausziehbare Arbeitsfläche

Blisterkartenwagen

- 45 cm breiter Wagen mit Profilwand
- FlexModule für die Aufbewahrung der Blisterkarten
- Tablar als Ablage bzw. für zusätzlichen Stauraum
- Mit seitlich ausziehbarem Rahmen mit eingelegtem Tablar für mehr Arbeitsfläche
- Ausstattung mit Zubehör kann individuell konfiguriert werden



Vollauszugrahmen mit FlexModul

Blisterkartenwagen

- 60 cm breiter Wagen mit Vollauszügen
- FlexModule für die Aufbewahrung der Blisterkarten
- Mit seitlich ausziehbarem Rahmen mit eingelegtem Tablar für mehr Arbeitsfläche
- Individuell mit Zubehör ausstattbar, z.B. Tablethalter



B24.03.006
60.3A-3F

Wiegand FlexLine Wagensystem



Schubladenwagen

Vielseitig einsetzbare
FlexLine Pflegewagen

Das FlexLine Wagensystem ermöglicht es Ihnen, die unterschiedlichsten Wagenkonfigurationen zu gestalten. Schubladen können variabel in der Höhe eingesetzt werden, um die Platzverhältnisse dem Material anzupassen. Die Schubladenwagen - egal ob für den Einsatz im Krankenhaus, Alters- oder Pflegeheim - sind eine langlebige Investition.



B24.04.001
45.3A-3F

Drehbarer Hubtisch



Pflegewagen

- Höhenverstellbarer und drehbarer Hubtisch
- Verschiedene Schubladenhöhen für die individuelle Nutzung
- Mit seitlich ausziehbarem Rahmen mit eingelegtem Tablar für mehr Arbeitsfläche
- Zubehör kann individuell ergänzt werden



Vollauszugrahmen mit
FlexModul und Blende

Pflegewagen

- Vielseitig einsetzbarer Pflegewagen
- 4 Vollauszugrahmen mit FlexModul Wannern
- Ausgestattet mit Risikoabfallbehälter und Abfallsackhalter
- Mit seitlich ausziehbarem Rahmen mit eingelegtem Tablar für mehr Arbeitsfläche



B24.04.002
40.3A-3-365F



Handschuhboxhalter
aus Inox



Verbandswagen

- 60 cm breiter Verbandswagen
- Unterschiedliche Schubladenhöhen kombiniert
- Praktisches Zubehör wie Spender für Desinfektionsmittel, Risikoabfallbehälter, Abfallsackhalter und Halterung für Handschuhspender
- Mit seitlich ausziehbarem Rahmen mit eingelegtem Tablar für mehr Arbeitsfläche

B24.04.003
60.3A-2F



Galerie aus Inox

Notfallwagen mit Galerie

- Mit Inox TopModul und Galerie
- Mit seitlich ausziehbarem Rahmen mit eingelegtem Tablar für mehr Arbeitsfläche
- Ausstattung mit Zubehör kann individuell konfiguriert werden, z.B. Risikoabfallbehälter, Abfallsackhalter oder Infusionsstange mit drei Haken



B24.04.004
60.3A-2F

Behandlungswagen

Flexible Gestaltung jedes einzelnen Wagens

Behandlungswagen können mit praktischen Profilwänden ausgerüstet werden und bieten somit eine vielfältige Anwendungsmöglichkeit. Transportieren oder lagern Sie Material in FlexModul Wannen oder setzen Sie Tablare aus VKH ein, um Material mitzuführen. Wir helfen Ihnen bei der Bedarfsermittlung und bei der Erstellung des idealen Wagens.

Etikettenspender

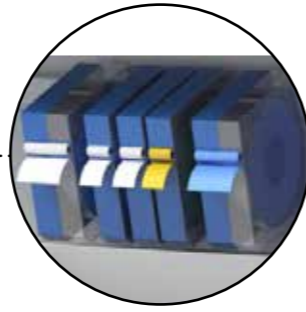

Anästhesiewagen

- Mit STALA Aufbau und Etikettenspender
- Wagenkorpus mit Schubladen mit unterschiedlichen Schubladenblenden
- Individuell mit Zubehör ausstattbar, wie z.B. Abfallsackhalter aus Inox und Infusionsstange



B24.04.005
60.3A-3F

Abfallsackhalter
schwenkbar



Behandlungswagen

- Zur flexiblen Nutzung mit Profilwand ausgestattet
- 1 Vollauszug mit Flexmodul zuunterst für schwere Gegenstände
- Diverse FlexModul Wannen können eingesetzt werden
- Mit schwenkbarem Abfallsackhalter, Desinfektionsmittelspender, Risikoabfallbehälter und Spender für MediBecher ausgestattet
- Mit seitlich ausziehbarem Rahmen mit eingelegtem Tablar für mehr Arbeitsfläche

B24.05.001
60.3A-3F



Formularbehälter



Nahtmaterialwagen

- Wagenkombination aus 45cm und 60cm Schubladen, farbige Schubladenblenden zur schnellen Identifikation
- Aufbau für Nahtmaterialbehälter (durch Lieferanten von Nahtmaterial beziehbar)
- Individuell mit Zubehör ausstattbar, wie z.B. Formularbehälter und Desinfektionsmittelspender
- Mit elektrisch leitfähigen Lenkrollen und Inox TopModul

B24.04.006
4560.3A-2F

STALA Aufbewahrungssystem

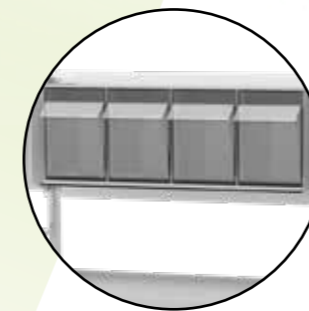

Doppelter Behandlungswagen

- Bestehend aus zwei 45cm Wagengestellen
- Ausgestattet mit Profilwand und FlexModul Wannen
- Praktischer Aufbau mit STALA-Behälter sowie Handschuhspenderhalter und Spender für Desinfektionsmittel
- Weiteres Zubehör kann hinzugefügt werden

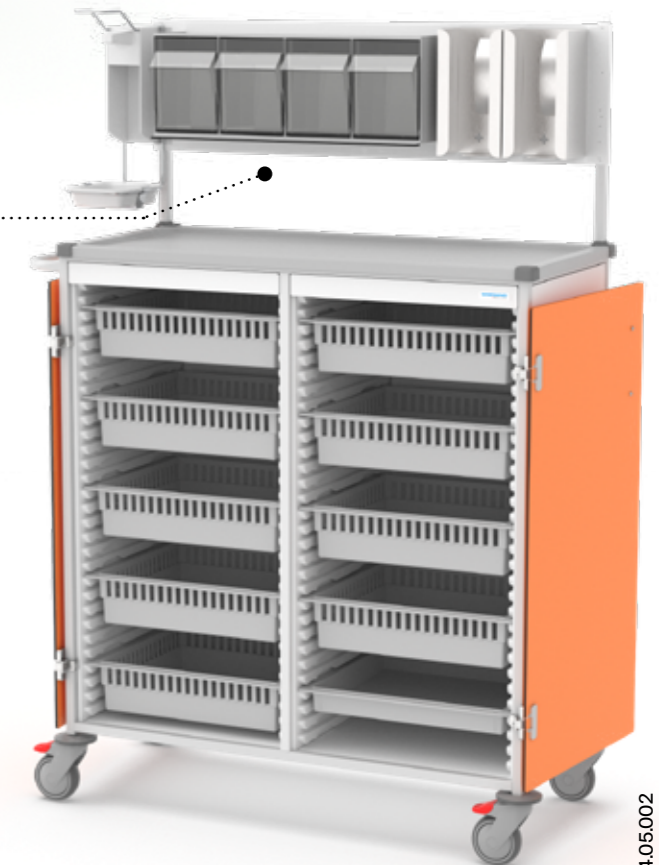

B24.05.002
4545.3-3F

Visiten- und Computerwagen

Zur Unterstützung von digitalen Prozessen

Wir bieten Ihnen verschiedene Wagenmodelle, die speziell für die digitale Prozessunterstützung entwickelt wurden. Wählen Sie den für Ihre Bedürfnisse passenden Wagen und nutzen Sie die ganze Flexibilität des Wiegand Systems. Zu diesen Wagen steht Ihnen das FlexLine Zubehör zur Verfügung, damit Sie Ihr Modell individuell konfigurieren können.



B24.06.001
45.3A-1F

VESA Monitorhalterung



Pflegewagen MAX

- Grosszügiger Stauraum zum Mitführen von Medikamenten und Materialien
- Individuelle Konfiguration dank FlexLine System
- Kann mit Schliesssystemen ausgerüstet werden
- Betäubungsmittelschublade möglich
- Stufenlose Höhenverstellung des Monitors
- Mit Tastaturauszug und Mausablage
- Sichere und ordentliche Kabelführung möglich

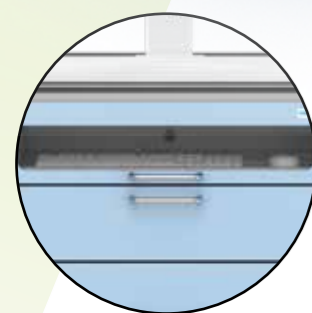

Schublade für Tastatur und Maus

Pflegewagen ISO

- Grosszügiger Stauraum zum Mitführen von Medikamenten und Materialien
- Schublade für Tastatur und Maus
- Ordentliche und sichere Kabelführung innen
- Stufenlose Höhenverstellung des Monitors
- Individuelle Konfiguration dank FlexLine System



B24.06.002
60.3A-2F



Tastaturauszug mit ausziehbarer Mausablage

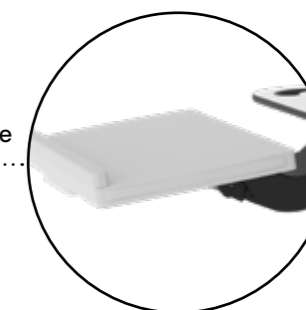

Visitenwagen LIGHT

- Stabiler Wagenaufbau - für schnelles Gehen und Wenden ideal geeignet
- Grosse Handgriffe für eine einfache Wagenführung
- Stufenlose Höheneinstellung der Arbeitsfläche
- Sichere und ordentliche Kabelführung möglich
- Zubehörteile können individuell kombiniert werden, z.B. Modulfach

B24.06.003
301.000.200

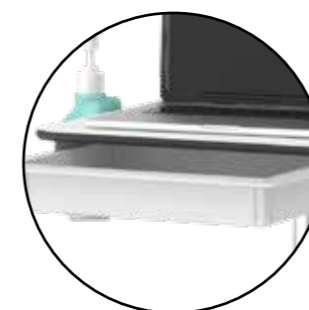

Modulfach

Laptopwagen COMPACT

- Platzsparender, wendiger Laptopwagen
- Robuster Standfuss aus Stahl
- Stufenlose Höheneinstellung der Arbeitsfläche
- Individuell mit seitlichem Klappstisch, Modulfach oder Halter für Desinfektionsmittelspender ausstattbar



B24.06.004
303.000.200

Mehr dazu in unserer Broschüre „Computer-, Visiten- und Pflegewagen“ unter www.wiegand.ch

Lager- und Transportwagen

FlexLine Wagen als mobile Lager- oder Transporteinheiten

Um das Material und die gerichteten Medikationen platzsparend und ordentlich lagern und sicher transportieren zu können, bieten sich unsere Lager- und Transportwagen an. Die Profilwände ermöglichen eine individuelle Nutzung und dank den Lenkgriffen kann der Wagen problemlos verschoben werden.



Ausziehbare Arbeitsfläche

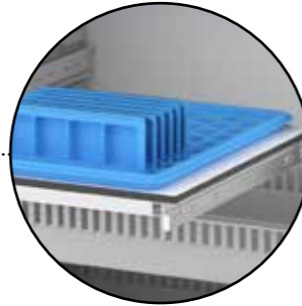

Lager- und Transportwagen

- Frontal ausziehbarer Rahmen mit eingelegtem Tablar als Arbeitsfläche
- Gegengewicht für zusätzliche Sicherheit
- FlexLine Wagensystem mit Profilwand ausgestattet
- Optimale Platznutzung mit flexibel einsetzbaren FlexModul Wannen und TRESTON Behältern auf Tablar
- Optional mit Innenbeleuchtung

B24.07001
603-6F

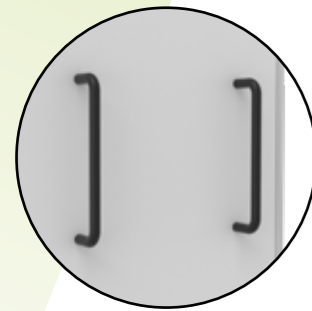

Lenkgriffe

Doppelter Lager- und Transportwagen

- FlexLine Wagensystem mit Profilwand ausgestattet
- Mit abschliessbarem Rollladen und Push-to-open System
- Mit Lenkgriffen
- Platz für FlexModul 400x600 mm

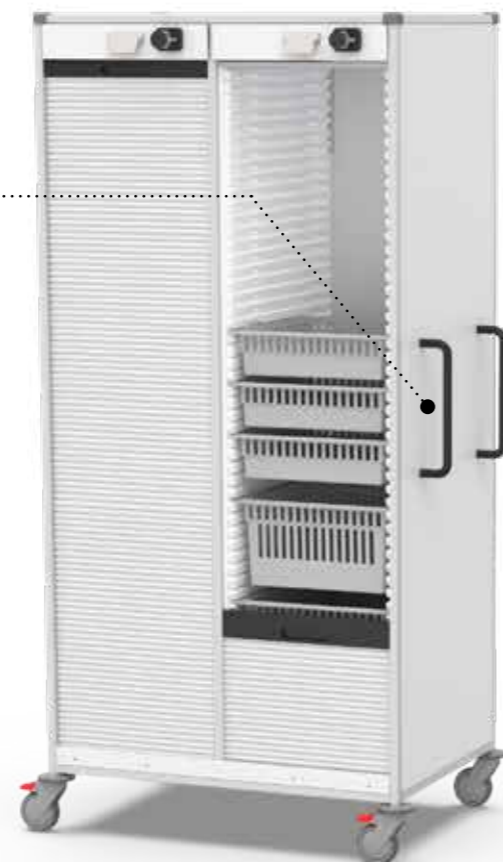

B24.07002
4545-6F

Wiegand FlexLine Wagensystem

Wochen- und Lagertabletts

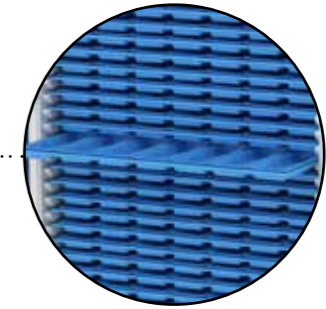

Lagerwagen für Wochensystem

- FlexLine Wagensystem mit Profilwand ausgestattet
- Das gewählte Wochensystem bestimmt die Anzahl an Tablett, welche gelagert werden können
- Kann individuell je nach verwendetem Wochensystem eingesetzt werden
- Mit abschliessbaren Türen und Lenkrollen mit Totalstopper

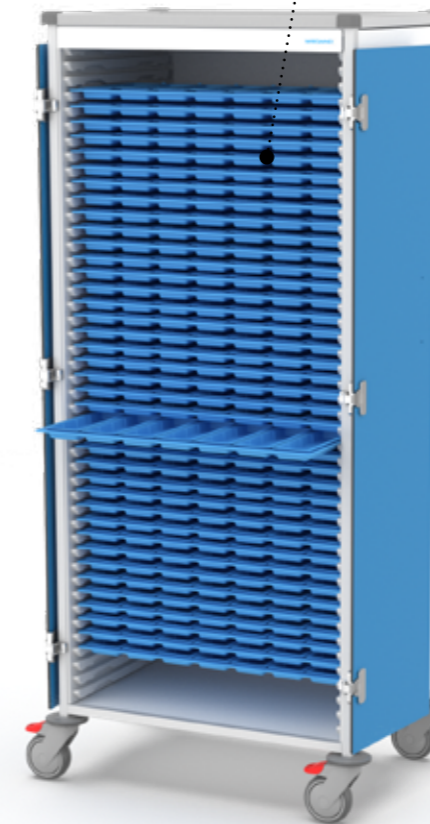

B24.07003
603-5F

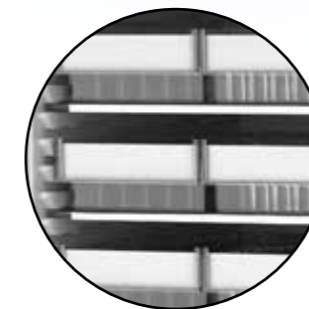

Tablare mit TRESTON Behälter

Lagerwagen für Medikamente und Hilfsmittel

- FlexLine Wagensystem mit Profilwand ausgestattet
- Mit grossen Lenkgriffen, Montage waagrecht und senkrecht möglich
- Kann individuell je nach verwendetem Wochensystem eingesetzt werden
- Mit Rollläden und Push-to-open System
- TRESTON Behälter auf Tablar



B24.07004
6060-3-6F

25

FlexLine Zubehörsortiment

Halter für Desinfektionsmittelpender

- Halter geeignet für Euronorm Bode/Hartmann Desinfektionsmittelpender 500ml
- Masse: 67x67mm
- Aus Inox gefertigt

Artikel Nr. 64.722 Halter für Desinfektionsmittelpender
64.722.AS Halter mit Abtropfschale zu 64.722



Spender für Desinfektionsmittel

- Für 500 ml Einwegflaschen Euronorm, Nachfüllbehälter und Hygienepackung geeignet
- Aus Aluminium
- Inkl. Leerflasche
- Mit oder ohne Abtropfschale erhältlich

Artikel Nr. OP1416000 Spender für Desinfektionsmittel
64.263800 Halter mit Abtropfschale
64.697F Halter für Seifen-/Desinfektionsmittelpender



Wandhalterung für Desinfektionstücher, gross, vertikal

- Universale Halterung für Desinfektionstücher
- Vertikale Montage am Wagen
- Für Packungen mit bis zu 80 Tüchern
- Material: Inox

Artikel Nr. 64.783 Wandhalterung, vertikal



Wandhalterung für Desinfektionstücher, horizontal

- Universale Halterung für Desinfektionstücher
- Horizontale Montage am Wagen
- Mit Entnahmehilfe
- Für Packungen mit bis zu 100 Tüchern
- Material: Inox

Artikel Nr. 64.786 Wandhalterung horizontal



Halter für Handschuhbox

- Halter mit Feder, für alle gängigen Handschuhboxen geeignet
- Aus Inox
- Masse: 252x135x110mm

Artikel Nr. 64.714-Inox Halter für Handschuhbox

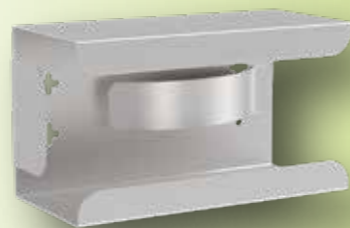

Halter für Handschuhboxen 3-fach

- Aus Inox gefertigt
- Bietet Platz für bis zu drei Handschuhboxen
- Innenmasse: 257x360x88 mm

Artikel Nr. 64.675.1 Halter für Handschuhboxen 3-fach



Risikoabfallbehälter E-Safe

- Universal-A-Deckel, gelb
- Fassungsvermögen 0.5l oder 2l

Artikel Nr. 64.679-0.5 Risikoabfallbehälter E-Safe 0.5l
64.679-2.0 Risikoabfallbehälter E-Safe 2l

Zubehör 64.678 Halterung für Risikoabfallbehälter 2l am
Wagenlenkgriff



Halterung für Risikoabfallbehälter

- Zur Befestigung des Risikoabfallbehälters an Wagenseitenwand
- Geeignet für Risikoabfallbehälter E-Safe

Artikel Nr. 64.679-0.5-WH Halterung für Risikoabfallbehälter 0.5l an
Wagenseitenwand
64.679-2.0-WH Halterung für Risikoabfallbehälter 2l an
Wagenseitenwand



Halterung für Risikoabfallbehälter

- Zur Befestigung des Risikoabfallbehälters an Wagenseitenwand
- Geeignet für Sarstedt Multi safe twin plus 1.5l, 2.0l, 2.5l, 3.0l, 5.0l

Artikel Nr. 64.804 Halterung für Risikoabfallbehälter



Halterung für Risikoabfallbehälter

- Zur Befestigung des Risikoabfallbehälters an der Wagenseitenwand
- Geeignet für E-Safe Behälter 2l

Artikel Nr. 64.743 Halterung für E-Safe 0.5l und Sarstedt
twin plus 0.5l
64.742 Halterung für E-Safe 2l



Wagenhalterung für Risikoabfallbehälter am Lenkgriff

- Zur Befestigung des Risikoabfallbehälters am Wagenlenkgriff
- Für Risikoabfallbehälter Sharpsafe 2l, 4l und Sarstedt euro Matic 3/4/6/7l

Artikel Nr. 64.677 Halterung für Risikoabfallbehälter 2l
64.782 Halterung für Risikoabfallbehälter 4l



Wagenwandhalterung für Risikoabfallbehälter Sharpsafe

- Zur Befestigung des Risikoabfallbehälters an Wagenseitenwand
- Für Risikoabfallbehälter Sharpsafe 2l, 4l und Sarstedt euro Matic 3/4/6/7l

Artikel Nr. 64.776 Halterung für Risikoabfallbehälter Sharpsafe 2l
64.724 Halterung für Risikoabfallbehälter Sharpsafe 4l
und euro Matic 3/4/6/7l



Universalhalter, Inox

- Vielseitig einsetzbar, zum Beispiel für Desinfektionsmittelspender
- Innenmasse: 220 x 95 mm
- Höhe bis Bügel: 82 mm
- Material: Inox

Artikel Nr. 64.789 Universalhalter, Inox



Universalhalter mit Gurt, klein

- Mit Gurt zur Befestigung von Behälter oder Spender
- Individuell einsetzbar
- Gurtbreite 25mm

Artikel Nr. 64.707R Universalhalter, abgerundet
64.707 Universalhalter, eckig

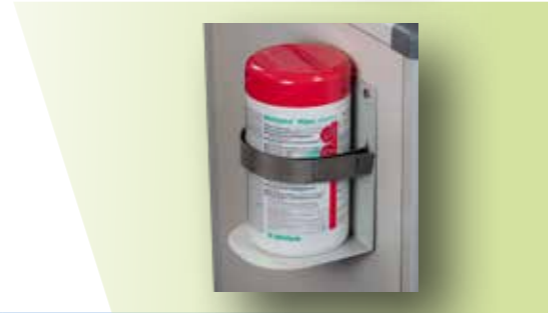

Universalhalter mit Gurt, gross

- Mit Gurt zur Befestigung von Behälter
- Supportplatte aus hochwertigem Material
- Für Behälter in unterschiedlichen Grössen und Formen geeignet

Artikel Nr. 64.702U Universalhalter mit Gurt, gross



Spender für MediBecher

- Spender für MediBecher zur Befestigung an Wand oder FlexLine Wagen
- Ohne Stange für Befestigung an Wagen
- Material: Inox
- Höhe: 380 mm

Artikel Nr. 64.746.081 Spender für MediBecher ECO
64.746.077 Spender für MediBecher Light
64.746.071 Spender für MediBecher Multi



Rilsan Korb

- Transportkorb aus Rilsan zum einhängen oder montieren
- Masse 41x14x10,5 cm

Artikel Nr. 64.693F Rilsan Korb, Montage hinten
64.693F-S Rilsan Korb, seitliche Montage

Zubehör 2.637 Einsatz unterteilbar, 270x130x46 mm
2.639 Teiler zu Einsatz 2.637
2.638 Einsatz unterteilbar, 130x130x46 mm

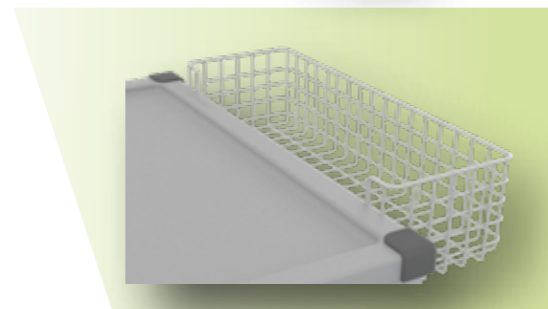

Etiketten-Spendebox

- Einzelspender für Etiketten
- Befestigung an Wandleiste mit Click-System

Artikel Nr. 202.200.001 Spendebox Einzelspender 110x110x23mm
202.200.002 Spendebox Einzelspender 110x110x42mm
202.200.010 Wandleiste für Spendebox, 6,5x45x 650mm
202.200.020 Konsole 650 mm, 30 Grad, zu Wandleiste



Katheterbehälter

- Katheterbehälter wird an der Wagenseitenwand montiert
- In unterschiedlichen Massen erhältlich
- Aus ABS gefertigt

Artikel Nr. 64.682-1 Katheterbehälter, 8x8x48cm
64.682-2 Katheterbehälter, 8x15x48cm



Infusionshalter, höhenverstellbar

- Mit 3 fixen Haken
- Höhe 115 cm
- Auch aus Inox erhältlich

Artikel Nr. 64.681PK3F Infusionshalter
64.681PK3F-Inox Infusionshalter aus Inox



Infusionshalter, drehbar

- Infusionshaken sind drehbar
- Mit 3 oder 5 Haken verfügbar
- Höhe 115cm

Artikel Nr. 64.681PK-3x1 Infusionshalter, drehbar 3 Haken
64.681PK-5x1 Infusionshalter, drehbar 5 Haken



Halter für Ordner A4

- Halterung wird seitlich am Wagen montiert
- Passend für Ordner A4
- Masse: 35x7x20 cm
- Aus ABS-Kunststoff

Artikel Nr. 64.706 Halter für Ordner, A4

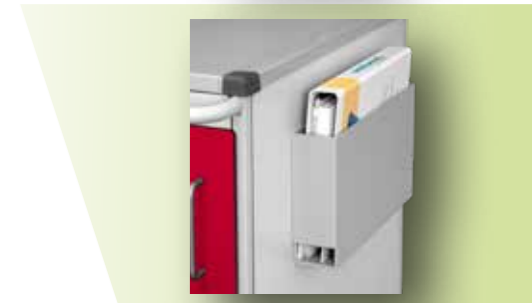

Formularbehälter

- Formularbehälter wird am Wagen befestigt
- Dokumente können im Querformat mitgeführt werden
- Aus ABS-Kunststoff

Artikel Nr. 64.728 Formularbehälter mit 3 Fächer
00482_01 Formularbehälter mit 4 Fächer
64.736 Formularbehälter mit 6 Fächer
00154_01 Formularbehälter mit 8 Fächer



Variobox für Hängemappen A4

- Beidseitig mit Griffprofil und auf Wunsch mit Kantenschutz
- Platz für ca. 15 bis 20 Hängemappen
- In diversen Farben erhältlich
- Masse: 360x160x 272mm
- Material: Polystyrol

Artikel Nr. 10900.xxW Variobox für Hängemappen A4
10900.99W Kantenschutz zu Variobox



Abfallsackhalter

- Halterung in diversen Grössen erhältlich
- Aus hochwertigem Rilsan gefertigt
- Auch schwenkbar mit Federschnäpper erhältlich

Artikel Nr.	64.608	Abfallsackhalter, 3l, 24x13x24cm
	64.610	Abfallsackhalter 5l, 28x18x32cm
	64.609F	Abfallsackhalter schwenkbar 5l, 32x19x32cm

Zubehör	64.608.1	Deckel zu Abfallsackhalter 3l
	64.610.1	Deckel zu Abfallsackhalter 5l



Abfallsackhalter Inox

- Aus hygienischem Inox
- Fassungsvermögen bis 11l
- Masse: 24x17x33cm

Artikel Nr.	64.752	Abfallsackhalter Inox
	64.752S	Abfallsackhalter Inox, schwenkbar



Wand-Mülleimer MAXIWALLY

- Praktische Knie-Öffnung
- Fassungsvermögen 8l oder 20l
- Herausnehmbarer Inneneinsatz
- Material ABS grau, Innenbehälter PP

Artikel Nr.	64.763-8	Wand-Mülleimer MAXIWALLY 8l
	64.763-20	Wand-Mülleimer MAXIWALLY 20l



Halterung für O2-Flasche

- Geeignet für Flaschen mit 3,8 oder 5 Liter Inhalt
- Halterung bestehend aus Bodenplatte und zwei Spanngurten
- Spanngurte individuell verstellbar

Artikel Nr.	64.733	Halterung für O2-Flasche, 3,8l
	64.734	Halterung für O2-Flasche, 5l



Halterung für Flasche, klein

- Geeignet für Flaschen mit einem Durchmesser von max. 78mm
- Höhe 124mm
- Aus Inox

Artikel Nr.	64.739	Halterung für Flasche, klein
--------------------	--------	------------------------------



Tablar seitlich, klappbar

- Für eine Erweiterung der Arbeitsfläche

Artikel Nr.	TKS-25.1	Tablar klappbar seitlich, Fläche bis 0.25 m ²
	TKS-50.1	Tablar klappbar seitlich, Fläche bis 0.5 m ²



Halterung für Tablet

- Schwenk-, dreh-, neig- und höhenverstellbar
- Stufenlos verstellbar
- Für Eckmontage am FlexLine Wagen
- Geeignet für Tablets 10-14 Zoll

Artikel Nr.	64.818	Halterung für Tablet
--------------------	--------	----------------------



Halterung für Laptop

- Schwenk-, dreh-, neig- und höhenverstellbare Ablage für Laptops
- Geeignet für Laptops bis 17,3"
- Auflagefläche für Laptop: 385x275 mm

Artikel Nr.	64.773-4	Halterung für Laptop, Eckmontage
	64.773-5	Halterung für Laptop, Seitenmontage



VESA Monitorhalterung

- Drehbarkeit des Monitors 360°
- Schwenkbarkeit des Monitors -5°(unten) ~ +25°(oben)
- Höhenverstellung 130mm, für Monitor bis 24 Zoll
- Mit Kabelmanagement
- Masse: 100x100x75 mm
- Tragekraft 6-12kg

Artikel Nr.	64.777-G12	VESA Monitorhalterung gerade
	64.777-S08-DF	VESA Monitorhalterung mit Drehfuss



Tastaturhalterung

- Verstärkte Tastaturhalterung
- Mit ausziehbarer Mausablage

Artikel Nr.	64.778-6	Tastaturauszug mit Tastaturarm MiniCobra
	64.778-3	Tastaturhalterung für Visitenwagen LIGHT
	64.778-2	Tastaturhalterung für Pflegewagen MAX

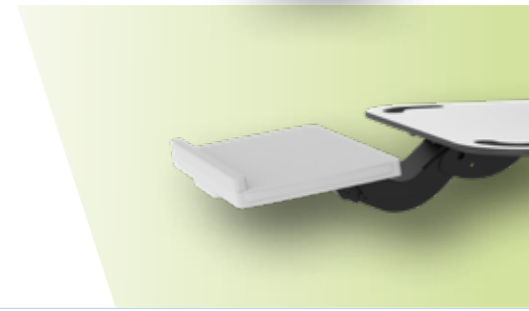

Laptop-Schublade

- Platzsparende und sichere Laptop-Schublade
- Auch abschliessbar erhältlich
- Weitere Varianten verfügbar

Artikel Nr.	3346.1-12F	Laptop-Schublade
	3440.1-12F	Laptop-Schublade
	4046.1-12F	Laptop-Schublade

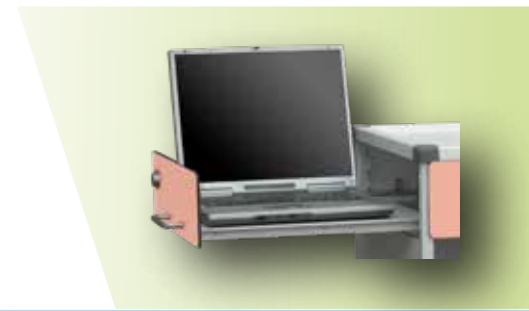

Hubtisch drehbar

- Drehbare Arbeitsfläche
- Arretierbar alle 90°

Artikel Nr.	HT45D.400.520.350	Hubtisch drehbar
	64.794	Maustablar beidseitig ausziehbar



STALA und PicBox Aufbewahrungssystem

- Behälter in diversen Grössen erhältlich
- Behälter frei kombinierbar
- Zur staubsicheren Lagerung von Material

Artikel Nr. 60STALA-xx STALA Aufbau für Wagen 60.x
45STALA-xx STALA Aufbau für Wagen 45.x

Behälter STALA3 / STALA4 / STALA5 / STALA6 / PicBox3 / PicBox5



Katheterauszug

- Mit Auszugsschiene
- Beidseitig oder einseitig mit Haken verfügbar
- Verschiedene Ausführungen erhältlich

Artikel Nr. 02437-01 Katheterauszug mit 2x5 Haken
02437-02 Katheterauszug mit 1x5 Haken
01238-01 Katheterauszug mit 2x6 Haken
01238-02 Katheterauszug mit 1x6 Haken



Geräteschiene, universal

- Praktische Geräteschiene aus Aluminium
- Zur Befestigung von diversen Gerätschaften
- Individuell einsetzbar
- In verschiedenen Ausführungen erhältlich



Potentialfreie Kontakte

- Pro angehängtem Gerät muss ein Potentialfreikontakt vorhanden sein
- Die Montage erfolgt hinten/oben am Gestell

Artikel Nr. 64.712 Potentialfreier Kontakt, 1 Stk.



Steckerleiste

- Geeignet für Stecker CH
- 5 Steckplätze
- Kabellänge: 2 m
- Verkauf nur in CH, weitere Länder auf Anfrage

Artikel Nr. 900.050.001 Steckerleiste



Herzmassagebrett

- Herzmassagebrett aus robustem VKH
- Masse 80x50cm
- Befestigung am Wagen

Artikel Nr. 64.683 Herzmassagebrett

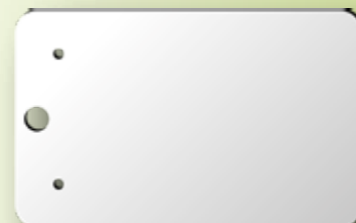

Einrichtungslösungen für Schubladen

Die Schubladen der FlexLine Wagen können Sie je nach Bedarf mit verschiedenen Sets aus Kleinbehältern, TRESTON Behältern oder Teilern ausstatten.

Individuelle Lösungen sind ebenfalls möglich - unser Team hilft Ihnen bei der Konfiguration der Schubladen.

Kleinbehälter

Für die individuelle Einteilung der Schubladen finden Sie diverse Kleinbehälter in unserem Sortiment. Diese sind einzeln oder in verschiedenen Sets verfügbar.

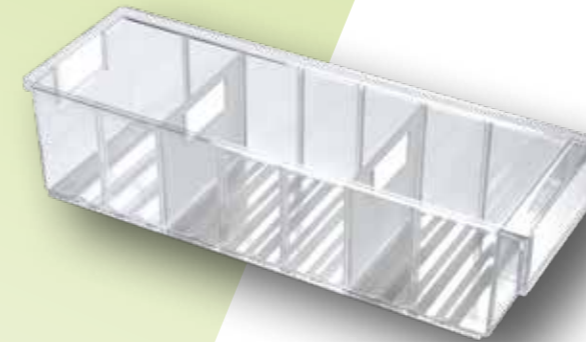

TRESTON Behälter

Die Aufbewahrungsbehälter sind ideal für die Lagerung von Medikamenten, Salben, Tropfen usw. pro Bewohner geeignet. Dank dem gerippten Boden wird das Aufnehmen selbst kleinster Gegenstände erleichtert. Die TRESTON Behälter lassen sich flexibel unterteilen und sind stapelbar.

Schiebeteiler

Schiebeteiler dienen als flexible Einteilungshilfe für Schubladen-Sets oder auch FlexModul. An der Sollbruchstelle kann der Schiebeteiler auf jeden Zentimeter der Bahnenbreite gekürzt werden. Er ist stufenlos verschiebbar und dadurch ergeben sich unendlich viele Möglichkeiten für die individuelle Unterteilung Ihrer Schubladen.

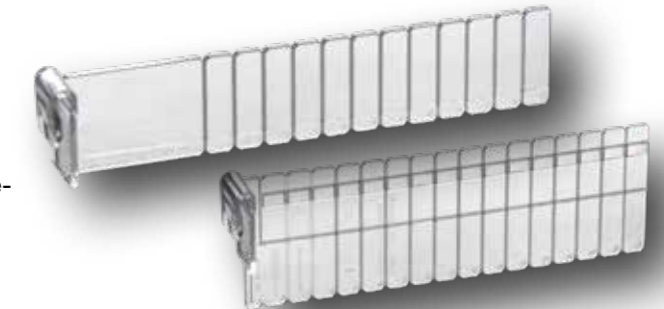

Einrichtungslösungen für 45er Schubladen

Die Innenmasse der Schublade betragen 413 x 402 mm (Breite x Tiefe).

Kleinbehälterset S1

Set bestehend aus:	
Art. 2269	5 Kleinbehälter A (80x80x45mm)
Art. 2271	4 Kleinbehälter C (80x160x45mm)
Art. 2274	4 Kleinbehälter F (120x160x45mm)
Artikel Nr.	45.5-S1 Kleinbehälterset S1



Kleinbehälterset S2

Set bestehend aus:	
Art. 2269	4 Kleinbehälter A (80x80x45mm)
Art. 2271	3 Kleinbehälter C (80x160x45mm)
Art. 2272	5 Kleinbehälter D (80x240x45mm)
Artikel Nr.	45.5-S2 Kleinbehälterset S2



Kleinbehälterset S3

Set bestehend aus:	
Art. 2269	2 Kleinbehälter A (80x80x45mm)
Art. 2271	1 Kleinbehälter C (80x160x45mm)
Art. 2272	5 Kleinbehälter D (80x240x45mm)
Art. 2274	2 Kleinbehälter F (120x160x45mm)
Artikel Nr.	45.5-S3 Kleinbehälterset S3



Kleinbehälterset S4

Set bestehend aus:	
Art. 2269	2 Kleinbehälter A (80x80x45mm)
Art. 2270	2 Kleinbehälter B (80x120x45mm)
Art. 2271	1 Kleinbehälter C (80x160x45mm)
Art. 2272	5 Kleinbehälter D (80x240x45mm)
Art. 2274	1 Kleinbehälter F (120x160x45mm)
Artikel Nr.	45.5-S4 Kleinbehälterset S4



Kleinbehälterset S5

Set bestehend aus:	
Art. 2269	5 Kleinbehälter A (80x80x45mm)
Art. 2270	5 Kleinbehälter B (80x120x45mm)
Art. 2271	5 Kleinbehälter C (80x160x45mm)
Artikel Nr.	45.5-S5 Kleinbehälterset S5



Einsatzset S6

Set bestehend aus:	
Art. 2.637	4 Behälter (270x130x45mm)
Art. 2.638	1 Behälter (140x130x45mm)
Art. 2.639	8 Teiler
Artikel Nr.	45.5-S6 Einsatzset S6



Einsatzset S7

Set bestehend aus:	
Art. 2.637	3 Behälter (270x130x45mm)
Art. 2.638	3 Behälter (140x130x45mm)
Art. 2.639	6 Teiler
Artikel Nr.	45.5-S7 Einsatzset S7



Unterteilungsset S13F

Set bestehend aus:	
Art. 220.10.x-1.389	2 Endstücke mit Klammer
Art. 220.10.x-1.400	2 Endstücke mit Klammer
Art. 220.10.x-2.383	2 Verbindungsstücke mit 2 Klammern
Artikel Nr.	Höhe inkl. Klammer 60 mm
	Höhe inkl. Klammer 105 mm
	Höhe inkl. Klammer 155 mm



Unterteilungsset S16F

Set bestehend aus:	
Art. 220.10.x-1.389	2 Endstücke mit Klammer
Art. 220.10.x-1.400	2 Endstücke mit Klammer
Art. 220.10.x-2.394	2 Verbindungsstücke mit 2 Klammern
Artikel Nr.	Höhe inkl. Klammer 60 mm
	Höhe inkl. Klammer 105 mm
	Höhe inkl. Klammer 155 mm



Unterteilungsset S19F

Set bestehend aus:	
Art. 220.10.x-1.389	2 Endstücke mit Klammer
Art. 220.10.x-1.400	2 Endstücke mit Klammer
Art. 220.10.x-2.383	1 Verbindungsstück mit 2 Klammern
Art. STx	2 Schiebeteiler 190 mm mit Klammer
Artikel Nr.	Höhe inkl. Klammer 60 mm
	Höhe inkl. Klammer 105 mm
	Höhe inkl. Klammer 155 mm



Unterteilungsset S24F

• individuell konfigurierbar	
Set bestehend aus:	
Art. 220.10.x-1.389	2 Endstücke mit Klammer
Art. 220.10.x-1.400	2 Endstücke mit Klammer
Artikel Nr.	Höhe inkl. Klammer 60 mm
	Höhe inkl. Klammer 105 mm
	Höhe inkl. Klammer 155 mm



TRESTON Behälterset S22

Set bestehend aus:

Art. 4020-1 2 TRESTON Behälter (186x400x82 mm)
Art. 20-D 4 Teiler

Artikel Nr. 45.6-S22 TRESTON Behälterset S22



TRESTON Behälterset S23

Set bestehend aus:

Art. 4020-1 1 TRESTON Behälter (82x186x400 mm)
Art. 20-D 2 Teiler
Art. 4010-1 2 TRESTON Behälter (82x92x400 mm)
Art. 10-D 4 Teiler

Artikel Nr. 45.6-S23 TRESTON Behälterset S23



Einrichtungslösungen für 60er Schubladen

Die Innenmasse der Schublade betragen
563 x 402 mm (Breite x Tiefe).

Kleinbehälterset S1

Set bestehend aus:

Art. 2270 10 Kleinbehälter B (80x120x45 mm)
Art. 2271 7 Kleinbehälter C (80x160x45 mm)
Art. 2274 2 Kleinbehälter F (120x160x45 mm)

Artikel Nr. 60.5-S1 Kleinbehälterset S1



Kleinbehälterset S2

Set bestehend aus:

Art. 2270 14 Kleinbehälter B (80x120x45 mm)
Art. 2271 1 Kleinbehälter C (80x160x45 mm)
Art. 2274 4 Kleinbehälter F (120x160x45 mm)

Artikel Nr. 60.5-S2 Kleinbehälterset S2



Kleinbehälterset S3

Set bestehend aus:

Art. 2269 3 Kleinbehälter A (80x80x45 mm)
Art. 2271 7 Kleinbehälter C (80x160x45 mm)
Art. 2272 4 Kleinbehälter D (80x240x45 mm)
Art. 2274 2 Kleinbehälter F (120x160x45 mm)

Artikel Nr. 60.5-S3 Kleinbehälterset S3



Kleinbehälterset S4

Set bestehend aus:

Art. 2269 9 Kleinbehälter A (80x80x45mm)
Art. 2270 4 Kleinbehälter B (80x120x45mm)
Art. 2271 7 Kleinbehälter C (80x160x45mm)
Art. 2274 2 Kleinbehälter F (120x160x45mm)

Artikel Nr. 60.5-S4 Kleinbehälterset S4



Kleinbehälterset S5

Set bestehend aus:

Art. 2269 21 Kleinbehälter A (80x80x45mm)
Art. 2271 1 Kleinbehälter C (80x160x45mm)
Art. 2274 4 Kleinbehälter F (120x160x45mm)

Artikel Nr. 60.5-S5 Kleinbehälterset S5



Einsatzset S7

Set bestehend aus:

Art. 2.637 4 Behälter (270x130x45mm)
Art. 2.638 4 Behälter (140x130x45mm)
Art. 2.639 8 Teiler

Artikel Nr. 60.5-S7 Einsatzset S7



Einsatzset S8

Set bestehend aus:

Art. 2.637 6 Behälter (270x130x45mm)
Art. 2.639 12 Teiler

Artikel Nr. 60.5-S8 Einsatzset S8

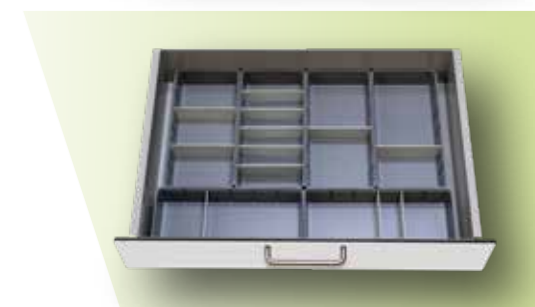

Unterteilungsset S13F

Set bestehend aus:

Art. 220.10.x-1.389 2 Endstücke mit Klammer
Art. 220.10.x-1.550 2 Endstücke mit Klammer
Art. 220.10.x-2.383 2 Verbindungsstücke mit 2 Klammern

Artikel Nr. 60.5-S13F Höhe inkl. Klammer 60 mm
60.6-S13F Höhe inkl. Klammer 105 mm
60.7-S13F Höhe inkl. Klammer 155 mm



Unterteilungsset S16F

Set bestehend aus:

Art. 220.10.x-1.389 2 Endstücke mit Klammer
Art. 220.10.x-1.550 2 Endstücke mit Klammer
Art. 220.10.x-2.544 2 Verbindungsstücke mit 2 Klammern

Artikel Nr. 60.5-S16F Höhe inkl. Klammer 60 mm
60.6-S16F Höhe inkl. Klammer 105 mm
60.7-S16F Höhe inkl. Klammer 155 mm



Unterteilungsset S19F

Set bestehend aus:	Art. 220.10.x-1.389	2 Endstücke mit Klammer
	Art. 220.10.x-1.550	2 Endstücke mit Klammer
	Art. 220.10.x-2.383	1 Verbindungsstück mit 2 Klammern
	Art. STx	1 Schiebeteiler 240 mm
	Art. STx	1 Schiebeteiler 290 mm
Artikel Nr.	60.5-S19F	Höhe inkl. Klammer 60 mm
	60.6-S19F	Höhe inkl. Klammer 105 mm
	60.7-S19F	Höhe inkl. Klammer 155 mm



Unterteilungsset S24F

- individuell konfigurierbar

Set bestehend aus:	Art. 220.10.x-1.389	2 Endstücke mit Klammer
	Art. 220.10.x-1.550	2 Endstücke mit Klammer
Artikel Nr.	60.5-S24F	Höhe inkl. Klammer 60 mm
	60.6-S24F	Höhe inkl. Klammer 105 mm
	60.7-S24F	Höhe inkl. Klammer 155 mm



TRESTON Behälterset S22

Set bestehend aus:	Art. 4020-1	3 TRESTON Behälter (186x400x82 mm)
	Art. 20-D	6 Teiler
Artikel Nr.	60.6-S22	TRESTON Behälterset S22



TRESTON Behälterset S23

Set bestehend aus:	Art. 4020-1	2 TRESTON Behälter (82x186x400 mm)
	Art. 20-D	4 Teiler
	Art. 4010-1	2 TRESTON Behälter (82x92x400 mm)
	Art. 10-D	4 Teiler
Artikel Nr.	60.6-S23	TRESTON Behälterset S23



Antislip-Matte für Schubladen

- Verhindert das Wegrutschen von Behältern
- In verschiedenen Größen erhältlich

Artikel Nr.	34S.AS	Antislip-Matte 300x390 mm
	45S.AS	Antislip-Matte 410x390 mm
	60S.AS	Antislip-Matte 560x390 mm

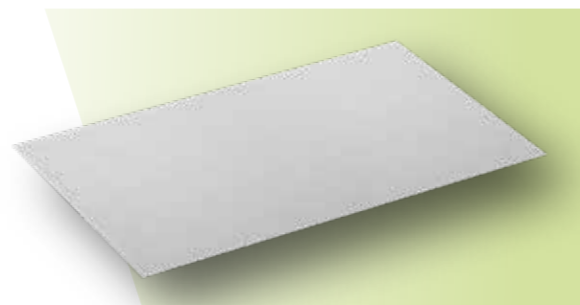

FlexModul Wannen in FlexLine Pflegewagen

Die umfangreiche Palette an FlexModul Wannen ermöglicht eine platzsparende Unterbringung verschiedenster Materialien. Die Wannen bieten unzählige Anwendungsmöglichkeiten und können im Wagen individuell eingesetzt werden. Die Wannen lassen sich mit Hilfe von Schiebeteilern individuell

Ideale Platznutzung bei der Lagerung

einteilen, sodass Ihr Material ordentlich in der Wanne Platz findet und nicht verrutscht. Die FlexLine Wagen können für die Nutzung von FlexModul Wannen mit Profilwand, Auszugrahmen oder auch Schubladen ausgerüstet werden.



FlexModul in Profilwand



FlexModul in Vollauszugrahmen



FlexModul in Vollauszugrahmen mit Frontblende

FlexModul, 300x400x50 mm

Artikel Nr.	3040.205	FlexModul, lichtgrau
	3040.205T	FlexModul, transparent
Zubehör	21.30.05T-1Z	FlexModul Teiler, 300x50 mm
	22.40.05T-1Z	FlexModul Teiler, 400x50 mm
	ST45.170	Schiebeteiler, 45x170 mm

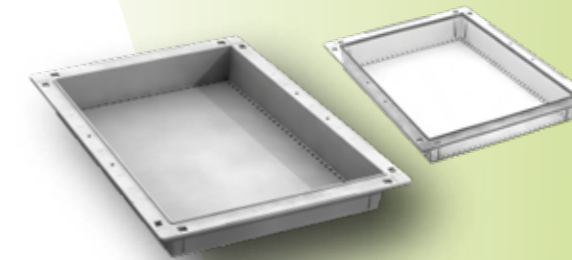

FlexModul, 300x400x100 mm

Artikel Nr.	3040.210	FlexModul, lichtgrau
	3040.210T	FlexModul, transparent
Zubehör	21.30.10T-1T	FlexModul Teiler, 300x100 mm
	22.40.10T-1T	FlexModul Teiler, 400x100 mm
	ST100.x	Schiebeteiler in diversen Längen erhältlich

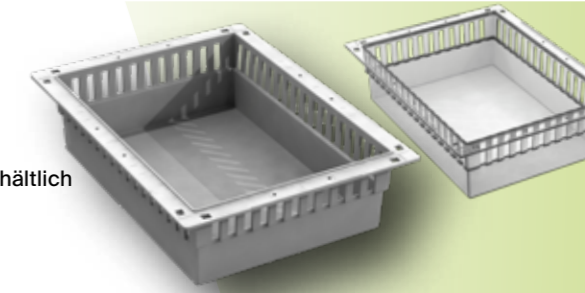

FlexModul, 300x400x200 mm

Artikel Nr.	3040.220	FlexModul, lichtgrau
	3040.220T	FlexModul, transparent
Zubehör	21.30.20T-1T	FlexModul Teiler, 300x200 mm
	22.40.20T-1T	FlexModul Teiler, 400x200 mm



FlexModul, 450x400x50 mm

Artikel Nr. 4540.205

FlexModul, lichtgrau

Zubehör 21.45.05T-1Z
22.40.05T-1Z
ST45.170

FlexModul Teiler, 450x50 mm
FlexModul Teiler, 400x50 mm
Schiebeteiler, 45x170 mm

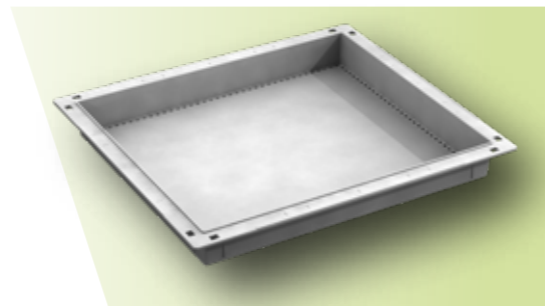

FlexModul, 450x400x100 mm

Artikel Nr. 4540.210

FlexModul, lichtgrau

Zubehör 21.45.10T-1T
22.40.10T-1T
ST100.x

FlexModul Teiler, transparent, 450x100 mm
FlexModul Teiler, transparent, 400x100 mm
Schiebeteiler in diversen Längen erhältlich

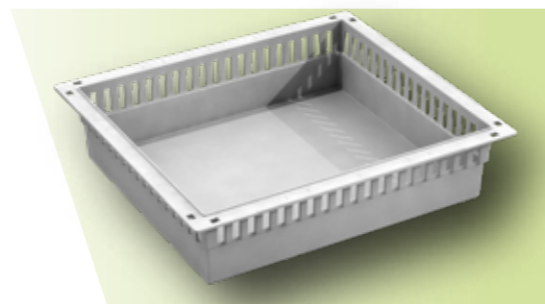

FlexModul, 600x400x50 mm

Artikel Nr. 6040.205
6040.205T

FlexModul, lichtgrau
FlexModul, transparent

Zubehör 21.60.05T-1Z
22.40.05T-1Z

FlexModul Teiler, 600x50 mm
FlexModul Teiler, 400x50 mm

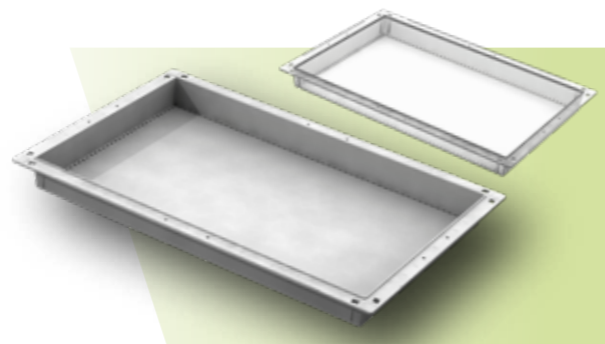

FlexModul, 600x400x100 mm

Artikel Nr. 6040.210
6040.210T

FlexModul, lichtgrau
FlexModul, transparent

Zubehör 21.60.10T-1T
22.40.10T-1T
ST100.x

FlexModul Teiler, 600x100 mm
FlexModul Teiler, 400x100 mm
Schiebeteiler in diversen Längen erhältlich

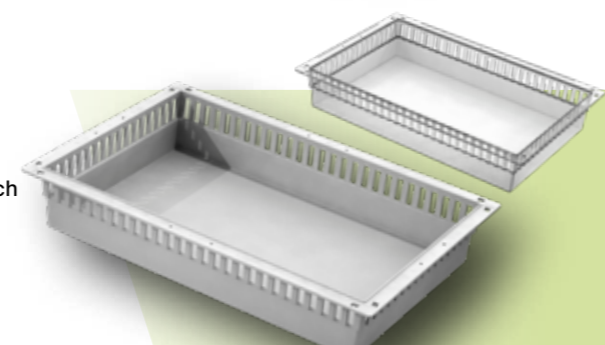

FlexModul, 600x400x200 mm

Artikel Nr. 6040.220
6040.220T

FlexModul, lichtgrau
FlexModul, transparent

Zubehör 21.60.20T-1T
22.40.20T-1T

FlexModul Teiler, 600x200 mm
FlexModul Teiler, 400x200 mm



Antislip-Matte für FlexModul

- Erhältlich in diversen Grössen
- Verhindert das Wegrutschen von Behältern
- Der Polstereffekt ist besonders für Glasmaterial ideal

Artikel Nr. 3040.AS
4540.AS
6040.AS
8745.AS

Antislip-Matte 225x325mm
Antislip-Matte 375x325mm
Antislip-Matte 525x325mm
Antislip-Matte 800x370mm

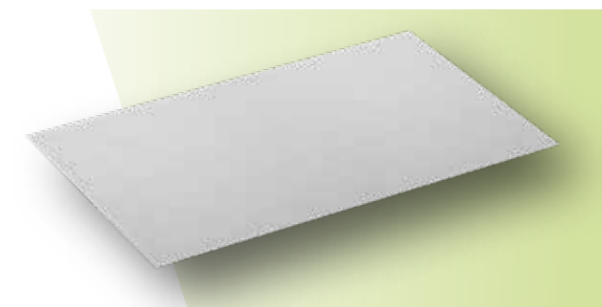

Stopper für FlexModul Wannen

- Jedes Modul benötigt 2 Stopper

Artikel Nr. StopperSet-xx

Stopperpaar für FlexModul

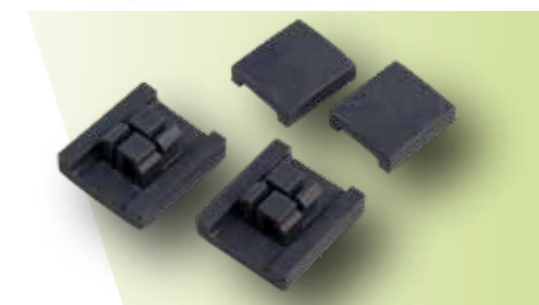

Die Stopper lassen sich durch das Klick-System einfach befestigen.



Mittels Schraubendreher können die Stopper entfernt werden.



Teiler für FlexModul Wannen

FlexModul Teiler mit Klammer, 300x50 mm

Artikel Nr.	21.30.05T-1Z	FlexModul Teiler mit Klammer
Zubehör	3040.205 3040.205T	FlexModul Wanne, lichtgrau, 300x400x50 mm FlexModul Wanne, transparent, 300x400x50 mm

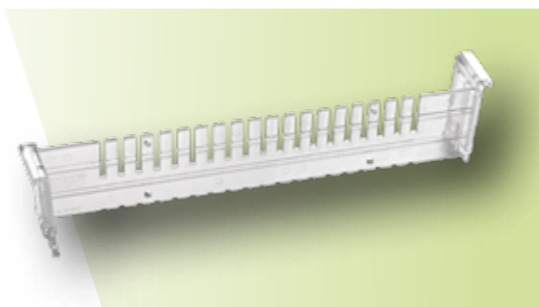

FlexModul Teiler mit Klammer, 300x100 mm

Artikel Nr.	21.30.10T-1T	FlexModul Teiler mit Klammer
Zubehör	3040.210 3040.210T	FlexModul Wanne, lichtgrau, 300x400x100 mm FlexModul Wanne, transparent, 300x400x100 mm

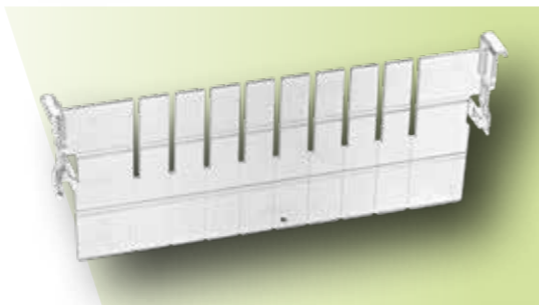

FlexModul Teiler mit Klammer, 300x200 mm

Artikel Nr.	21.30.20T-1T	FlexModul Teiler mit Klammer
Zubehör	3040.220 3040.220T	FlexModul Wanne, lichtgrau, 300x400x200 mm FlexModul Wanne, transparent, 300x400x200 mm



FlexModul Teiler mit Klammer, 400x50 mm

Artikel Nr.	22.40.05T-1Z	FlexModul Teiler mit Klammer
Zubehör	6040.205 6040.205T 3040.205 3040.205T 4540.205	FlexModul Wanne, lichtgrau, 600x400x50 mm FlexModul Wanne, transparent, 600x400x50 mm FlexModul Wanne, lichtgrau, 300x400x50 mm FlexModul Wanne, transparent, 300x400x50 mm FlexModul Wanne, lichtgrau, 450x400x50 mm



FlexModul Teiler mit Klammer, 400x100 mm

Artikel Nr.	22.40.10T-1T	FlexModul Teiler mit Klammer
Zubehör	6040.210 6040.210T 3040.210 3040.210T 4540.210	FlexModul Wanne, lichtgrau, 600x400x100 mm FlexModul Wanne, transparent, 600x400x100 mm FlexModul Wanne, lichtgrau, 300x400x100 mm FlexModul Wanne, transparent, 300x400x100 mm FlexModul Wanne, lichtgrau, 450x400x100 mm

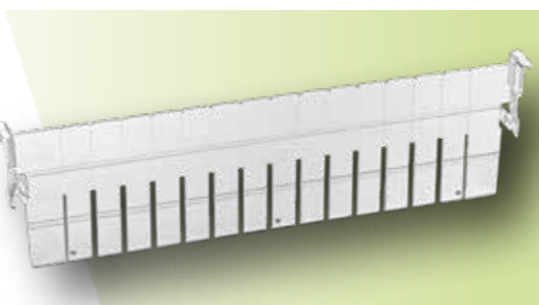

FlexModul Teiler mit Klammer, 400x200 mm

Artikel Nr.	22.40.20T-1T	FlexModul Teiler mit Klammer
Zubehör	6040.220 6040.220T 3040.220 3040.220T	FlexModul Wanne, lichtgrau, 600x400x200 mm FlexModul Wanne, transparent, 600x400x200 mm FlexModul Wanne, lichtgrau, 300x400x200 mm FlexModul Wanne, transparent, 300x400x200 mm



FlexModul Teiler mit Klammer, 450x50 mm

Artikel Nr.	21.45.05T-1Z	FlexModul Teiler mit Klammer
Zubehör	4540.205	FlexModul Wanne, lichtgrau

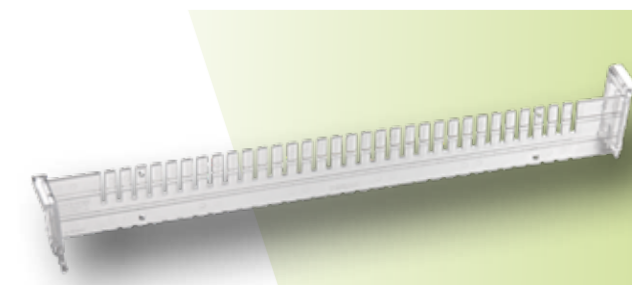

FlexModul Teiler mit Klammer, 450x100 mm

Artikel Nr.	21.45.10T-1T	FlexModul Teiler mit Klammer
Zubehör	4540.210	FlexModul Wanne, lichtgrau



FlexModul Teiler mit Klammer, 600x50 mm

Artikel Nr.	21.60.05T-1Z	FlexModul Teiler mit Klammer
Zubehör	6040.205 6040.205T	FlexModul Wanne, lichtgrau FlexModul Wanne, transparent

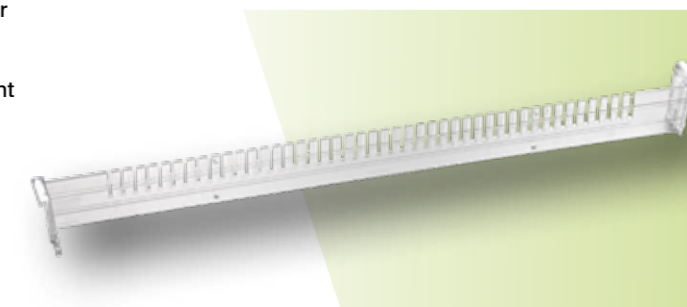

FlexModul Teiler mit Klammer, 600x100 mm

Artikel Nr.	21.60.10T-1T	FlexModul Teiler mit Klammer
Zubehör	6040.210 6040.210T	FlexModul Wanne, lichtgrau FlexModul Wanne, transparent

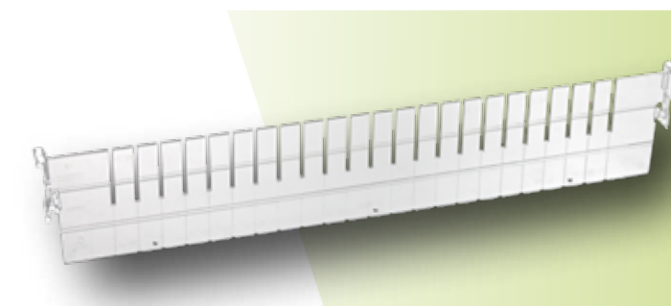

FlexModul Teiler mit Klammer, 600x200 mm

Artikel Nr.	21.60.20T-1T	FlexModul Teiler mit Klammer
Zubehör	6040.220 6040.220T	FlexModul Wanne, lichtgrau FlexModul Wanne, transparent





Willkommen im Wiegand Online Shop

Registrieren Sie sich jetzt
in unserem Online Shop

 www.wiegand.ch

 www.wiegandsystem.de



Wiegand System GmbH

c/o Regus Management GmbH +49 30 439 72 73 74
Potsdamer Platz 10 info@wiegandsystem.de
D-10785 Berlin www.wiegandsystem.de

Wiegand AG

Hauptsitz
Schlosserstrasse 5
CH-8180 Bülach

+41 44 872 74 74
wiegand@wiegand.ch
www.wiegand.ch